

# Guia do usuário do Advanced Port Replicator D/Port da Dell™

[Utilização do APR](#)

[Avisos de regulamentação](#)

[Garantias limitadas e política de devolução](#)

[Glossário](#)

---

## Notas, avisos e cuidados



**NOTA:** Uma NOTA fornece informações importantes que o ajudam a usar melhor o computador.



**AVISO:** Um AVISO informa sobre prováveis danos no hardware ou perda de dados e ensina como evitar o problema.



**CUIDADO:** Um CUIDADO indica um potencial para danos à propriedade, danos pessoais ou morte.

## Abreviações e acrônimos

Para obter uma lista completa de abreviações e acrônimos, consulte o [Glossário](#).

---

**As informações contidas neste documento estão sujeitas a alterações sem aviso prévio.**

**© 2003 Dell Computadores do Brasil Ltda. Todos os direitos reservados.**

É proibida a reprodução sem permissão por escrito da Dell Computadores do Brasil Ltda.

Marcas comerciais utilizadas neste texto: *Dell* e o logotipo da *DELL* são marcas comerciais da Dell Computer Corporation; *Microsoft* e *Windows* são marcas comerciais registradas da Microsoft Corporation; *EMC* é uma marca comercial da EMC Corporation.

Outros nomes e marcas comerciais podem ser usados neste documento como uma referência às entidades que reivindicam marcas e nomes ou aos seus produtos. A Dell Computadores do Brasil Ltda renuncia ao direito de qualquer participação em nomes e marcas comerciais que não sejam de sua propriedade.

**Modelo PR01X**

**Janeiro de 2003 P/N J0834 Rev A00**

---

*Versão inicial: 22 de outubro de 2002*

# Utilização do APR

## Guia do usuário do Advanced Port Replicator D/Port da Dell™

- [Instruções de segurança](#)
- [Visão geral do APR](#)
- [Antes de encaixar pela primeira vez](#)
- [Encaixe do computador](#)
- [Conexão dos dispositivos externos ao APR](#)
- [Segurança do APR](#)
- [Desencaixe do computador](#)
- [Dell Diagnostics](#)
- [Especificações](#)

## Instruções de segurança

- ⚠ CUIDADO:** Como precaução para manusear e usar o APR (Advanced Port Replicator [replicador de porta avançado]) de forma segura e impedir descargas elétricas, consulte as instruções de segurança no *Guia de configuração do Advanced Port Replicator D/Port*.

## Visão geral do APR

- ✍ NOTA:** Informe o administrador da rede sobre a conexão do APR com a rede.

O APR integra-se ao computador Dell de forma rápida e fácil em um ambiente de computador de mesa. Use as instruções neste documento para conectar ou encaixar o computador ao APR e acoplar os dispositivos externos.

O APR D/Port da Dell suporta os computadores portáteis D-Family da Dell e funciona com o adaptador para CA fornecido com o APR.





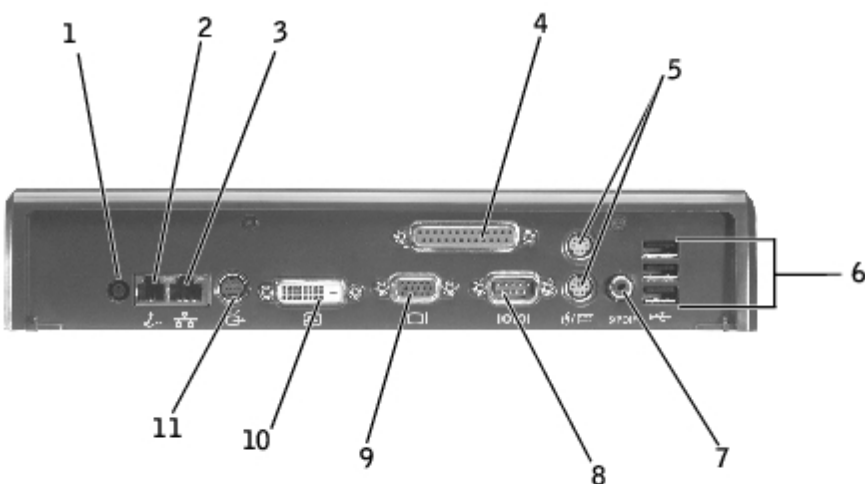





## Conectores de E/S do APR

Os conectores de E/S nas partes de trás e lateral do APR duplicam os conectores primários nas partes de trás e lateral do computador.



1	<a href="#">conector do adaptador para CA</a>	8	<a href="#">conector serial</a>
2	<a href="#">conector do modem RJ-11</a>	9	<a href="#">conector de vídeo</a>
3	<a href="#">conector de rede RJ-45</a>	10	<a href="#">conector da interface de vídeo digital</a>
4	<a href="#">conector paralelo</a>	11	<a href="#">conector de S-vídeo</a>
5	<a href="#">conectores PS/2 (2)</a>		
6	<a href="#">conectores USB 2.0</a>		
7	<a href="#">conector S/PDIF</a>		

A tabela a seguir mostra os ícones de cada conector na parte de trás do APR e indica o tipo de dispositivo externo que você pode acoplar a cada conector.

Conector	Descrição
	<b>conector do adaptador para CA</b> — Conecta o adaptador para CA.
	<b>conector do modem RJ-11</b> — Conecta a linha telefônica.
	<b>conector de rede RJ-45</b> — Conecta um cabo de interface de rede.
	<b>conector S-vídeo</b> — Conecta uma televisão ou dispositivos como uma câmera ou VCR.
	<b>conector de interface de vídeo digital</b> — Conecta um monitor externo equipado com uma interface de vídeo digital.
	<b>conector de vídeo</b> — Conecta um monitor externo.
	<b>conector serial</b> — Conecta dispositivos seriais, como um mouse ou um dispositivo manual.
	<b>conectores PS/2 (2)</b> — Conectam os dispositivos compatíveis com PS/2, como mouse, teclado ou teclado numérico externo. Desligue o computador antes de acoplar ou remover um dispositivo compatível com PS/2. Se o dispositivo não funcionar, instale os drivers de dispositivo do disquete ou do CD que acompanha o dispositivo e reinicie o computador. Você pode usar o teclado integrado e um teclado externo ao mesmo tempo. Quando você acopla um teclado PS/2 ou teclado numérico PS/2, o teclado integrado é desativado.
	<b>conector S/PDIF</b> — Conecta um cabo de áudio (S/PDIF).
	<b>conectores USB 2.0</b> — Conectam até três dispositivos compatíveis com USB 2.0, como um mouse USB.
	<b>conector paralelo</b> — Conecta um dispositivo paralelo, como uma impressora.

## Controles e luzes de encaixe

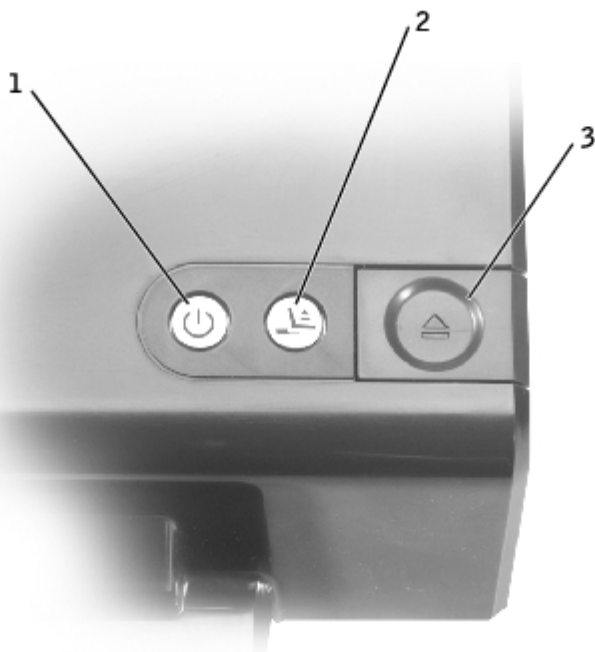

1	<a href="#">botão Liga/Desliga</a>
2	<a href="#">botão de solicitação de desencaixe</a>
3	<a href="#">botão ejetar</a>

**botão Liga/Desliga** — Pressione  para ligar ou desligar um computador encaixado. A luz do botão Liga/Desliga indica o status da energia do APR ou de um computador encaixado da seguinte maneira:

- Desligada — O APR não está conectado à energia elétrica ou, caso um computador esteja encaixado, o computador está desligado ou no modo de hibernação.
- Âmbar — O APR está conectado a uma tomada elétrica, mas o computador não está encaixado.
- Verde — Indica o status de um computador encaixado:
  - Verde constante — O computador está ligado.
  - Verde com pulsação lenta ("repouso") — O computador está no modo de espera.

**botão de solicitação de desencaixe** — Quando o botão estiver verde, você poderá pressionar o botão para preparar o computador para o desencaixe físico. O botão pisca durante a preparação de desencaixe e desliga quando estiver pronto para o desencaixe.

**botão ejetar** — O botão ejetar indica o status do APR da seguinte maneira:

- Desligado — O computador não está encaixado ou não está pronto para ser ejetado.
- Verde — O computador está pronto para ser desencaixado. Certifique-se de que o bloqueio deslizante esteja na posição desbloqueada e pressione o botão ejetar para desconectar o computador do APR.

 **AVISO:** Não ejeite o computador a menos que a luz do botão ejetar esteja verde. A ejeção do computador enquanto a luz está desligada pode causar perda de dados e danos ao computador ou ao APR.

## Vista esquerda

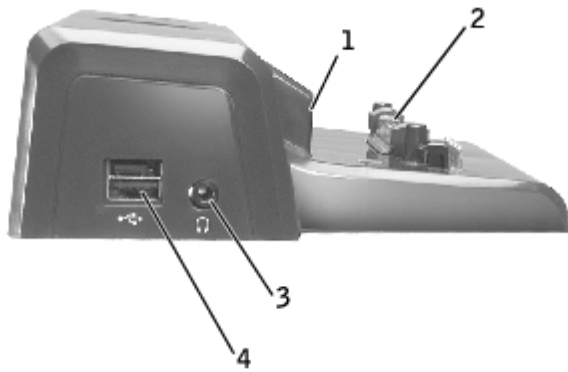

1	<a href="#">proteção</a>	3	<a href="#">conector de áudio</a>
2	<a href="#">conector de encaixe</a>	4	<a href="#">conector USB</a> para D/Bay da Dell

**proteção** — Permite que você posicione corretamente o computador para o encaixe.

**conector de encaixe** — Permite que você conecte o computador portátil ao APR.

**conector de áudio** — Permite que você acople fones de ouvido ao APR.

**conector USB** — Permite que você conecte um compartimento de módulo externo D/Bay da Dell. A parte inferior do conector também aceita um cabo USB 2.0 padrão.

## Vista direita

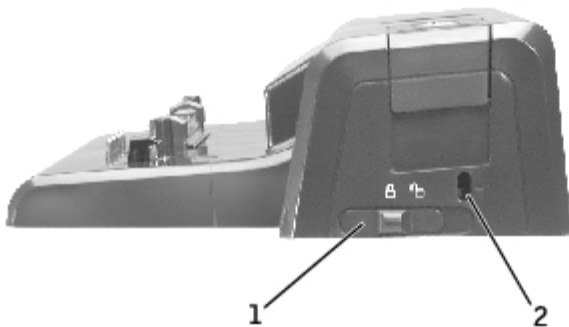

1	<a href="#">bloqueio deslizante</a>
2	<a href="#">encaixe do cabo de segurança</a>

**bloqueio deslizante** — Permite que você bloqueie o APR para prender o computador no APR.

**slot do cabo de segurança** — Permite que você conecte um dispositivo antifurto ao APR quando o bloqueio deslizante está na posição bloqueada. A cor vermelha no slot do cabo de segurança indica a posição desbloqueada.

## Suporte do monitor (opcional)

**AVISO:** O suporte admite monitores que pesem até 45,3 kg (100 lb). Monitores mais pesados podem danificar o suporte, o computador ou o APR.

## Vista inferior

 **NOTA:** Para obter informações sobre o suporte do monitor opcional ou sobre o suporte de computador portátil D/View, consulte a documentação que acompanha o suporte.

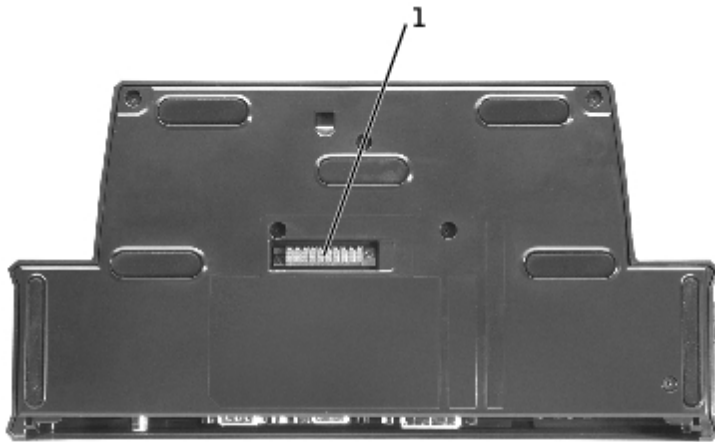

1	<a href="#">conector do suporte do monitor</a>
---	--

**conector do suporte do monitor** — Conecta o APR ao suporte do monitor opcional.

---

## Antes de encaixar pela primeira vez

 **NOTA:** Informe o administrador da rede sobre a conexão do APR com a rede.

Antes de conectar inicialmente o computador ao APR, o sistema operacional deve concluir o processo de configuração. Para verificar se o sistema operacional concluiu o processo de configuração:

1. Certifique-se de que o computador não esteja conectado ao APR (encaixado).
  2. Ligue o computador.
  3. Verifique se o sistema operacional do computador concluiu o processo de configuração e se a área de trabalho do Microsoft® Windows® aparece.
  4. Desligue o computador.
- 

## Encaixando o computador

Você deve acoplar um adaptador para CA ao APR antes de encaixar e ligar o computador. O adaptador para CA liga o APR e o computador ao mesmo tempo. Qualquer bateria instalada no computador é carregada enquanto você está usando o APR.

 **AVISO:** Sempre use o adaptador para CA da Dell que acompanha o APR. Se você usar qualquer outro adaptador para CA disponível comercialmente, poderá danificar o APR ou o computador.

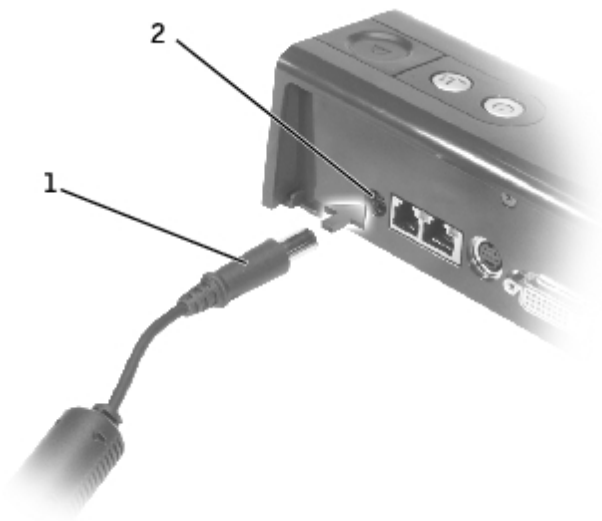

1	<a href="#">adaptador para CA</a>
2	<a href="#">conector do adaptador para CA</a>

1. Execute as etapas em "[Antes de encaixar pela primeira vez.](#)"
2. Salve e feche todos os arquivos abertos e saia de todos os programas abertos.
3. Se você ainda não fez isto, conecte o adaptador para CA ao conector do adaptador para CA no APR e o cabo de alimentação do adaptador para CA à tomada elétrica.
4. Coloque o APR de maneira que haja espaço suficiente na frente dele para apoiar completamente o computador quando o computador está encaixado.
5. Verifique se o bloqueio deslizante está na posição desbloqueada (virado para a parte de trás do APR).
6. Segure o computador pelos lados e centralize-o em relação à proteção na frente do APR.



7. Abaixe o computador e mova-o ligeiramente de um lado para o outro até que ele esteja assentado nas colunas de alinhamento.

 **AVISO:** Para evitar danos na tela do computador, pressione apenas sobre as dobradiças.

8. Pressione as dobradiças até que o conector se encaixe no lugar.

 **AVISO:** Não levante o computador ou o APR enquanto o computador está encaixado. Isso pode danificar os conectores no computador e no APR.

Depois do encaixe, se o computador for ligado, a luz do botão Liga/Desliga no APR muda de âmbar para verde. Consulte a tabela a seguir para obter mais informações sobre as luzes do controle de encaixe. Se o comportamento da luz não corresponde à tabela, realize o processo de desencaixe e, em seguida, encaixe o computador novamente.

## Atividade da luz de controle de encaixe

Estados	Luz de energia	Luz de solicitação de desencaixe	Luz de ejeção
Computador desencaixado e APR não conectado a uma tomada elétrica	Apagada	Apagada	Apagada
Computador desencaixado mas APR conectado a uma tomada elétrica	Âmbar	Apagada	Apagada
Computador encaixado e desligado	Apagada	Apagada	Verde
Computador encaixado e ligado	Verde	Verde	Apagada
Computador encaixado e no modo de hibernação	Apagada	Apagada	Verde
O computador está encaixado e um desencaixe foi solicitado	Acesa	Pisca	Apagada
Computador encaixado e no modo de espera	Pulsa (repousa)	Apagada	Apagada
O computador está encaixado, no modo de espera, e o desencaixe foi solicitado	Pulsa (repousa)	Pisca e desliga	Verde

- Se o computador ainda não foi ligado, ligue-o pressionando o botão Liga/Desliga no computador ou no APR.
- Se o computador não liga ou desperta com sucesso, desencaixe e assente novamente o computador. Verifique se a luz de solicitação de desencaixe está desligada e se a luz do botão ejetar está verde antes de ejetar o computador (consulte "[Desencaixe do computador](#)").

## Conexão dos dispositivos externos ao APR





 **NOTA:** Se há parafusos no conector do cabo do dispositivo externo, aperte-os para garantir uma conexão apropriada.

- Conecte o cabo do dispositivo ao conector apropriado no APR.
- Acople a tampa do cabo à parte de trás do APR após conectar todos os dispositivos, de maneira que os cabos permaneçam ocultos sob a tampa do cabo. Consulte as instruções gravadas na tampa do cabo.





3. Conecte todos os dispositivos externos às tomadas elétricas.

Se você acoplar um monitor externo ao APR, talvez seja preciso pressionar   uma ou mais vezes para mudar a imagem da tela para o local desejado. Se a tampa do computador estiver fechada, você pode pressionar   em um teclado externo acoplado para mudar a imagem.

## Segurança do APR

Geralmente, os dispositivos antifurto incluem um segmento de cabo de revestimento metálico com um dispositivo de travamento e a chave associada acoplados. Para obter instruções sobre a instalação desse tipo de dispositivo antifurto, consulte a documentação que acompanha o dispositivo.

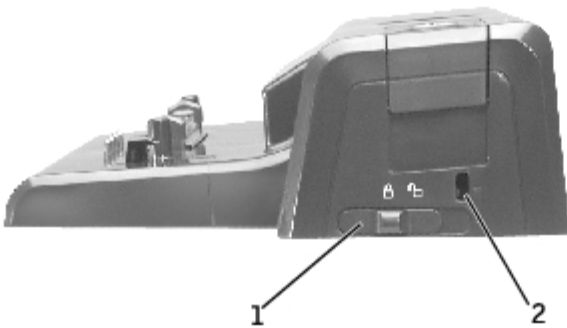

1	<a href="#">bloqueio deslizante</a>
2	<a href="#">encaixe do cabo de segurança</a>

O APR tem os seguintes recursos de segurança:

**bloqueio deslizante** — Mova o bloqueio em direção à parte frontal do APR (posição bloqueada) para prender o computador no APR. Mova o bloqueio para a parte de trás do APR (posição desbloqueada) antes de usar o botão ejetar. A cor vermelha no slot do cabo de segurança indica a posição desbloqueada.

**slot do cabo de segurança** — Permite que você acople um dispositivo antifurto ao APR quando o bloqueio deslizante está na posição bloqueada.

Um dispositivo antifurto disponível comercialmente normalmente inclui um cabo de metal com um dispositivo de bloqueio e uma chave acoplados. Para obter instruções sobre a instalação de um dispositivo antifurto, consulte a documentação que acompanha o dispositivo.

## Desencaixe do computador

➡ **AVISO:** Se o computador não está recebendo alimentação de uma bateria, o computador é desligado ao desencaixá-lo e você perde os dados não salvos.

1. Salve e feche todos os arquivos abertos e saia de todos os programas abertos.

➡ **AVISO:** Nunca desencaixe o computador sem primeiro preparar o computador para isso. Se desencaixar antes de preparar o computador, você perderá dados. Se você desencaixar acidentalmente o computador sem primeiro prepará-lo para isso, e o computador parar de responder, pressione o botão Liga/Desliga até que o computador desligue, e reinicie o computador. Todos os dados que não foram salvos serão perdidos.

2. Você pode desencaixar o computador do APR enquanto o computador está no modo de gerenciamento de energia ou desligado.
3. Antes de remover fisicamente o computador do APR, prepare-o para o desencaixe:

- Se você estiver usando o sistema operacional Windows 2000, clique no botão **Start (Iniciar)** e em **Eject PC (Ejetar PC)**. Se estiver usando o Windows XP, clique no botão **Start (Iniciar)** e, em seguida, clique em **Undock Computer (Desencaixar o computador)**.

OU

- Pressione o botão de solicitação de desencaixe no suporte do monitor. A luz de solicitação de desencaixe muda de verde constante para verde piscando e apaga.

Quando a luz do botão ejetar fica verde, o computador está pronto para ser desencaixado.

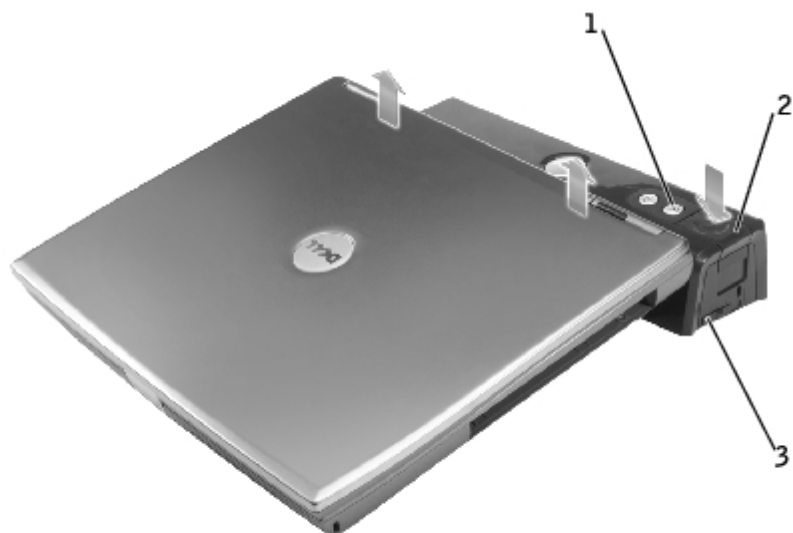

1	<a href="#">botão de solicitação de desencaixe</a>
2	<a href="#">botão ejetar</a>
3	<a href="#">bloqueio deslizante</a>

- Empurre o bloqueio deslizante de volta para a posição desbloqueada, pressione o botão ejetar para desencaixar o computador do APR e, em seguida, levante o computador para longe do APR.

 **AVISO:** Não levante o computador ou o APR enquanto o computador está encaixado. Isso pode danificar os conectores no computador e no APR.

---

## Dell Diagnostics

O Dell Diagnostics que acompanha o computador da Dell inclui os testes que ajudam a solucionar o problema dos controladores no APR.

Os subtestes no grupo de testes Network Interface (Interface de rede) do Dell Diagnostics verificam a operação básica do controlador de rede no APR.

Os subtestes no grupo de testes Serial/Infrared Ports (Portas seriais/infravermelhas) verificam a operação básica das portas seriais/infravermelhas do APR. Os subtestes no grupo de testes não são entendidos como teste de diagnóstico do próprio dispositivo externo.

Os subtestes no grupo de testes USB verificam a operação básica dos dispositivos externos (como um mouse). Os subtestes no grupo de testes não são entendidos como teste de diagnóstico do próprio dispositivo externo.

Para obter as instruções completas sobre o uso do Dell Diagnostics, consulte a documentação que acompanha o computador.

---

## Especificações

Físicas	
Altura:	53 mm (2,09 polegadas)
Profundidade:	142 mm (5,59 polegadas)
Largura:	276 mm (10,87 polegadas)

Conectores de E/S	
Serial (DTE)	um conector de 9 pinos, compatível com 16550, buffer de 16 bytes
Paralelo	um conector de 25 pinos; unidirecional, bidirecional ou ECP
PS/2	dois conectores mini-DIN de 6 pinos
Vídeo :	
Interface de vídeo digital (DVI)	um conector de 24 pinos
VGA	um conector de 15 pinos

Energia	
Entrada do adaptador para CA:	
Voltagem	100–240 VAC, 50–60 Hz
Amperagem	até 1.5 A

---

[Voltar à página de conteúdo](#)



# Avisos de regulamentação

## Guia do usuário do Advanced Port Replicator D/Port da Dell™

### [Aviso de marca da CE](#)

Os computadores da Dell™ são projetados, testados e classificados para um ambiente eletromagnético específico. Essas classificações de ambiente eletromagnético geralmente se referem às seguintes definições:

- Classe A para ambientes comerciais ou industriais.
- Classe B para ambientes residenciais.

O ITE (Information Technology Equipment [equipamento de tecnologia de informação]), incluindo dispositivos, placas de expansão, impressoras, dispositivos de entrada e saída (E/S), monitores, entre outros, que estão integrados ou conectados ao computador, deve estar de acordo com a classificação de ambiente eletromagnético do computador.

**Aviso sobre cabos blindados de sinal: Use somente cabos blindados para conectar dispositivos a qualquer dispositivo da Dell, a fim de reduzir a possibilidade de interferência em serviços de comunicação de rádio. O uso de cabos blindados garante que a classificação apropriada de EMC seja mantida para o ambiente específico. Para impressoras paralelas, há um cabo da Dell disponível. Se preferir, solicite um cabo da Dell na World Wide Web em [accessories.us.dell.com/sna/category.asp?category\\_id=4117](http://accessories.us.dell.com/sna/category.asp?category_id=4117) (em Inglês).**

A maioria dos computadores da Dell está classificada para ambientes Classe B. Entretanto, a inclusão de determinadas opções pode alterar a classificação de algumas configurações para Classe A. Para determinar a classificação eletromagnética para seu computador ou dispositivo, consulte as seguintes seções específicas para cada órgão de regulamentação. Cada seção possui informações sobre a segurança de produtos ou sobre EMC/EMI específicas de cada país.

---

## Aviso de marca da CE

Este equipamento está de acordo com os requisitos essenciais da Diretiva da União Europeia 1999/5/EC.

Cet équipement est conforme aux principales caractéristiques définies dans la Directive européenne RTTE 1999/5/CE.

Die Geräte erfüllen die grundlegenden Anforderungen der RITE-Richtlinie (1999/5/EG).

Questa apparecchiatura è conforme ai requisiti essenziali della Direttiva Europea R&TTE 1999/5/CE.

Este equipo cumple los requisitos principales de la Directiva 1999/5/CE de la UE, "Equipos de Terminales de Radio y Telecomunicaciones".

Este equipamento cumpre os requisitos essenciais da Directiva 1999/5/CE do Parlamento Europeu e do Conselho (Directiva RTT).

Ο εξοπλισμός αυτός πληροί τις βασικές απαιτήσεις της κοινοτικής οδηγίας EU R&TTE 1999/5/ΕΚ.

Deze apparatuur voldoet aan de noodzakelijke vereisten van EU-richtlijn betreffende radioapparatuur en telecommunicatie-eindapparatuur 1999/5/EG.

Detle udstyr opfylder de Væsentlige krav i EU's direktiv 1999/5/EC om Radio- og teleterminaludstyr.

Detle udstyret er i overensstemmelse med hovedkravene i R&TTE-direktivet (1999/5/EC) fra EU.

Utrustningen uppfyller kraven för EU-direktivet 1999/5/EC om ansluten teleutrustning och ömsesidigt erkännande av utrustningens överensstämmelse (R&TTE).

Tämä laite vastaa EU:n radio- ja telepäättelaitedirektiivin (EU R&TTE Directive 1999/5/EC) vaatimuksia.



# Garantias limitadas e política de devolução

## Guia do usuário do Advanced Port Replicator D/Port da Dell™

Para obter informações sobre a garantia e a política de devolução da Dell para o APR, consulte a garantia e a política de devolução na documentação impressa que acompanha o computador da Dell.

## Termo de Garantia Contratual - Brasil - Garantia Oferecida pela Dell ao Usuário Final - 1º ano

### Garantia

A DELL \* garante ao usuário final, em conformidade com as disposições abaixo, que os produtos de hardware com a sua marca, adquiridos pelo usuário final de uma empresa do grupo DELL ou de um distribuidor autorizado DELL situado na América Latina e Caribe, estão livres de defeitos em seus componentes eletrônicos, mecânicos e de montagem, pelo prazo de 1 (um) ano contado da data de aquisição do Produto indicada na Nota Fiscal de Compra, uma vez respeitadas as condições normais de instalação e uso, exceto no que tange aos itens relacionados dentre as exceções adiante indicadas. Já se encontra incluso nesse prazo o período de garantia legal.

Produtos contra os quais sejam apresentadas reclamações justas serão, a critério da DELL, consertados ou substituídos às expensas da DELL. Todas as peças removidas dos produtos consertados serão de propriedade da DELL. A DELL utiliza peças novas e recondiçionadas de vários fabricantes na execução dos serviços de reparo e na fabricação de produtos de reposição, de qualidade e tecnologia equivalente ou superior, respeitadas as especificações originais dos produtos.

### Responsabilidades do Cliente

Notificar de imediato a Dell sobre o mau funcionamento de seus equipamentos (0800-903355). Fornecer ao pessoal técnico da Dell acesso total e incondicional à totalidade dos equipamentos e softwares. Caso existam restrições de segurança que se apliquem a alguns ou a todos os sistemas do Cliente que necessitem receber assistência técnica em virtude desta Garantia Contratual, é possível que seja solicitado ao Cliente que este assuma responsabilidades adicionais para a manutenção do equipamento e/ou software. Notificar a Dell sobre qualquer perigo potencial quanto à segurança ou à saúde que possa existir nas instalações do Cliente, assim como proporcionar e/ou recomendar os procedimentos de segurança que devem ser seguidos, caso sejam aplicáveis.

Proporcionar, caso seja necessário e sem nenhum encargo para a Dell, um espaço de trabalho adequado e acesso a meios de comunicação que se sejam requeridos à execução dos serviços.

Manter atualizada uma cópia de segurança do sistema operacional e de outros programas de software pertinentes, assim como seus dados.

Garantir a presença de uma pessoa responsável ou de um funcionário durante a execução do serviço.

Fornecer, sem ônus para a Dell, meios de gravação e armazenamento, incluindo fitas e discos magnéticos necessários à execução dos serviços, bem como aparelhos de comunicação de dados (modems) e linhas telefônicas e/ou conexões de rede quando requeridos para execução de serviços à distância por via eletrônica (acessos eletrônicos remotos).

### Exclusões

Os seguintes itens, entre outros compatíveis com o ora exposto, não estão cobertos pela garantia:

- Partes consumíveis, tais como baterias não-recarregáveis, bolsas, maletas, etc;
- Programas de computador, exceto no tocante a termos e prazos especificados na legislação brasileira aplicável;
- Limpeza, reparos cosméticos ou desgaste resultante do uso normal dos produtos; Danos causados por mau uso, abuso, queda, negligência, imprudência ou imperícia;
- Danos causados por armazenamento ou uso em condições fora das especificações;
- Danos causados por equipamentos que produzam ou induzam interferências eletromagnéticas ou ainda por problemas

- de instalação elétrica em desacordo com as normas ABNT;
- Danos causados por programas de computador, acessórios ou produtos de terceiros adicionados a um produto comercializado pela Dell após este ter sido enviado ao usuário final pela própria Dell;
  - Danos causados por violação do produto, tentativa de reparo ou ajuste por terceiros não autorizados pela Dell;
  - Danos causados por agentes da natureza como descargas elétricas (raios), inundações, incêndios, desabamentos, terremotos, etc;
  - Perdas e danos causados pelo produto ou por desempenho do produto, inclusive, mas não limitado a, lucros cessantes, perdas financeiras e limitações de produtividade, resultantes dos atos relacionados a hipóteses de não cobertura desta garantia; e,
  - Perda total ou parcial de quaisquer programas de computador, dados ou meios magnéticos removíveis.

A garantia também não será válida caso a Nota Fiscal de Compra apresente rasuras e/ ou alterações ou, ainda, campos incompletos nos itens Data de Aquisição e Número de Série do produto, e/ou que não esteja em conformidade com a legislação fiscal vigente no Brasil.

## Atendimento ao Consumidor

Caso você tenha algum comentário ou sugestões, estas devem ser apresentadas na América Latina e Caribe por meio do ponto de venda da DELL ou através de mensagem eletrônica via Internet ([www.dell.com](http://www.dell.com)). No caso de reclamação, esta poderá ser encaminhada durante o prazo de validade da garantia e o usuário final deverá fornecer sempre o comprovante de compra, representado pela Nota Fiscal original, indicando o nome e endereço do vendedor, a data da compra, o modelo e o número de série, o nome e o endereço do cliente e informações sobre os sintomas e configuração no momento do defeito, incluindo periféricos e software utilizados. Na falta dessas informações a Dell poderá negar-se a atender a solicitação. Uma vez diagnosticado o problema, a DELL tomará as devidas providências e pagará o frete e o seguro de transporte para a central de conserto/reposição DELL, caso o defeito apresentado qualifique-se para atendimento dentro da garantia. O usuário final deve garantir que o produto defeituoso estará disponível para ser apanhado, devidamente embalado na embalagem original ou em embalagem que ofereça grau equivalente de proteção, incluindo os dados acima e o número de devolução fornecido pela DELL ao usuário final.

## Limitações e Direitos

A DELL não oferece nenhuma outra garantia, aval ou declaração similar, exceto conforme expressamente declarado acima, e esta Garantia substitui quaisquer outras garantias, na extensão máxima permitida por lei. Esta Garantia será o único e exclusivo recurso contra a DELL ou qualquer outra empresa do mesmo grupo econômico, não podendo estas serem responsabilizadas por lucros cessantes ou perdas derivadas de contratos, ou qualquer outra perda indireta ou imprevista decorrente de negligência, violação contratual ou outrosde

Esta Garantia não exclui ou afeta os direitos garantidos por lei ao usuário final contra a DELL e/ou quaisquer direitos resultantes de outros contratos celebrados pelo usuário final com a DELL e/ou qualquer outro vendedor autorizado pela Dell.

Dell World Trade LP  
One Dell Way, Round Rock, TX 78682, USA

Dell Computadores do Brasil Ltda (CNPJ No. 72.381.189/0001-10)/  
Dell Comercial do Brasil Ltda (CNPJ No. 03 405 822/0001-40)  
Avenida Industrial Belgraf, 400  
92990-000 - Eldorado do Sul – RS - Brasil

Dell Computer de Chile Ltda  
Coyancura 2283, Piso 3- Of. 302,  
Providencia, Santiago - Chile

Dell Computer de Colombia Corporation  
Carrera 7 #115-33 Oficina 603  
Bogota, Colombia

Dell Computer de Mexico SA de CV  
Rio Lerma #302- 4 Piso  
Col. Cuauhtemoc, Mexico, D.F. 06500



---

[Voltar à página de conteúdo](#)

# Glossário

## Guia do usuário do Advanced Port Replicator D/Port da Dell™

[A](#) [B](#) [C](#) [D](#) [E](#) [F](#) [G](#) [H](#) [I](#) [K](#) [L](#) [M](#) [N](#) [P](#) [R](#) [S](#) [T](#) [U](#) [V](#) [W](#) [X](#) [Z](#)

Os termos contidos neste Glossário são fornecidos somente para fins informativos e podem ou não descrever os recursos incluídos em seu dispositivo de encaixe.

---

## A

**ACPI** — interface de força e configuração avançada (advanced configuration and power interface) — Especificação de gerenciamento de energia que permite aos sistemas operacionais Microsoft® Windows® colocar um computador no modo de espera ou de hibernação para conservar a quantidade de energia elétrica alocada para cada dispositivo conectado ao computador.

**adaptador de rede** — Um chip que oferece recursos de rede. O computador pode ter um adaptador de rede na placa de sistema ou uma placa de PC com um adaptador. O adaptador de rede também é chamado de *NIC* (Network Interface Controller [controlador de interface de rede]).

**AGP** — (Accelerated Graphics Port [porta gráfica acelerada]) — Porta gráfica dedicada que permite que a memória do sistema seja usada para tarefas relacionadas a vídeo. A AGP fornece uma imagem de vídeo com cores bem definidas e suaves, devido à interface rápida entre o circuito de vídeo e a memória do sistema.

**APR** — (Advanced Port Replicator [replicador de porta avançado]) — Dispositivo de encaixe que permite o uso conveniente de um monitor, teclado, mouse e outros dispositivos com o computador portátil.

**área de notificação** — Seção da barra de tarefas do Windows com ícones que permitem acesso rápido a programas e funções do computador, como relógio, controle de volume e status d Também chamada de *bandeja do sistema*.

**arquivo Ajuda** — Arquivo que contém informações descritivas ou instrutivas sobre um produto. Alguns arquivos de ajuda estão associados a um programa específico, como *Help (Ajuda)* no Microsoft Word. Outros arquivos de ajuda funcionam como fontes de referência autônomas. Normalmente, os arquivos de ajuda têm a extensão **.hlp** ou **.chm**.

**arquivo Leia-me** — Um arquivo de texto incluído no pacote de software ou no produto de hardware. Normalmente, os arquivos Leia-me fornecem informações sobre instalação e descrevem novas melhorias ou correções do produto que ainda não foram documentadas.

**ASF** — (Alert Standards Format [formato de alerta padrão]) — Padrão usado para definir um mecanismo que relata alertas de hardware e de software para um console de gerenciamento. O ASF foi projetado para ser independente de plataforma e de sistema operacional.

**atalho** — Ícone que fornece rápido acesso a programas, arquivos, pastas e unidades usados com frequência. Ao colocar um atalho na área de trabalho do Windows e clicar duas vezes nele, você pode abrir a pasta ou o arquivo correspondente sem precisar localizá-lo primeiro. Os ícones de atalho não alteram a localização dos arquivos. Se você excluir um atalho, o arquivo original não será afetado. Além disso, é possível renomear um ícone de atalho.

**atalho do teclado** — Comando que exige que várias teclas sejam pressionadas ao mesmo tempo. Também conhecido como *combinação de teclas*.

---

## B

**backup** — Cópia de um programa ou de um arquivo de dados feita em disquete, CD ou unidade de disco rígido. Por precaução, faça regularmente um backup dos arquivos de dados contidos na unidade de disco rígido.

**bandeja do sistema** — Consulte *área de notificação*.

**barramento** — Rota de comunicação entre os componentes do computador.

**barramento local** — Barramento de dados que fornece uma taxa de transferência rápida dos dispositivos para o microprocessador.

**bateria**— Fonte de energia interna, usada para operar computadores portáteis quando não estiverem conectados a um

adaptador para CA e a uma tomada elétrica.

**BIOS** — (Basic Input/Output System [sistema básico de entrada e saída]) — Programa (ou utilitário) que funciona como interface entre o hardware do computador e o sistema operacional. Não altere as configurações deste programa, a menos que você saiba que efeitos elas têm no computador. Também chamado de *programa de configuração do sistema*.

**bit** — A menor unidade de dados interpretada pelo computador.

**Bluetooth™** — Padrão de tecnologia sem fio para dispositivos de rede de curto alcance (9 m [29 pés]) que permite que os dispositivos ativados reconheçam uns aos outros automaticamente.

**bps** — (bits per second [bits por segundo]) — Unidade padrão usada para medir a velocidade de transmissão dos dados.

**BTU** — (British Thermal Unit [unidade térmica britânica]) — Medida de saída de calor.

**byte** — Unidade básica de dados usada pelo computador. Um byte normalmente equivale a 8 bits.

---

## C

**C** — Celsius — Sistema de medida de temperatura em que 0° é o ponto de congelamento e 100° é o ponto de ebulição da água.

**CA** — corrente alternada — Forma de eletricidade que alimenta o computador quando você conecta o cabo de alimentação do adaptador para CA a uma tomada elétrica.

**cache** — Mecanismo especial de armazenamento em alta velocidade que pode ser uma seção reservada da memória principal ou um dispositivo independente para armazenamento em alta velocidade. O cache aumenta a eficiência de muitas operações do microprocessador.

Cache L1 — Cache principal armazenado no microprocessador.

Cache L2 — Cache secundário que pode ser externo ou incorporado à arquitetura do microprocessador.

**carnê** — Documento alfandegário internacional que facilita as importações temporárias para países estrangeiros. Também conhecido como *passaporte de mercadorias*.

**cartão inteligente** — Cartão embutido com um microprocessador e um chip de memória. Os cartões inteligentes podem ser usados para autenticar usuários em computadores equipados para uso desses cartões.

**CD** — disco compacto (compact disc) — Forma óptica de mídia de armazenamento, geralmente usada para programas de software e de áudio.

**CD inicializável** — Um CD que pode ser usado para iniciar o computador. Tenha sempre um disquete ou um CD inicializável disponível para uso caso a unidade de disco rígido esteja danificada ou o computador contenha vírus. O CD *Drivers and Utilities (Drivers e utilitários)* ou ResourceCD é um CD inicializável.

**CD player** — Software usado para executar CDs de música. O CD player exibe uma janela com botões usados para executar CDs.

**CD-R** — CD gravável — Versão gravável de um CD. Os dados podem ser gravados somente uma vez em um CD-R. Depois de gravados, não poderão ser apagados ou gravados novamente.

**CD-RW** — CD regravável — Versão regravável de um CD. Os dados podem ser gravados em um disco CD-RW e, depois, apagados e gravados novamente (regravados).

**COA** — (Certificate of Authenticity [certificado de autenticidade]) — Código alfanumérico do Windows localizado em uma etiqueta no computador. O COA pode ser necessário para concluir a configuração ou reinstalação do sistema operacional. Também conhecido como *Product Key (chave do produto)* ou *Product ID (identificação do produto)*.

**Código de serviço expresso** — Código numérico localizado em uma etiqueta nos computadores da Dell™. Use o Código de serviço expresso ao entrar em contato com a Dell para obter assistência. É possível que o código de serviço expresso não esteja disponível em alguns países.

**compartimento do módulo** — Compartimento que oferece suporte para dispositivos como unidades óticas, uma segunda bateria ou um módulo Dell TravelLite™.

**conector de saída de TV e S-video** — Conector usado para ligar a TV ou o dispositivo de áudio digital ao computador.

**conector DIN** — Conector redondo de seis pinos que está em conformidade com os padrões da DIN (Deutsche Industrie

Norm [Normas da Indústria Alemã]). Geralmente, é usado para acoplar os conectores do teclado PS/2 ou do cabo do mouse.

**conector paralelo** — Uma porta de E/S usada com frequência para conectar uma impressora paralela ao computador. Também chamado de *porta LPT*.

**conector serial** — Porta de E/S geralmente usada para conectar ao computador dispositivos como um dispositivo digital manual ou uma câmera digital.

**controlador** — Chip que controla a transferência de dados entre o microprocessador e a memória ou entre o microprocessador e os dispositivos.

**controlador de vídeo** — O circuito de uma placa de vídeo ou de sistema (em computadores com um controlador de vídeo integrado) que, aliado ao monitor, oferece recursos de vídeo p

**CRIMM** — módulo de memória Rambus em linha de continuidade (continuity rambus in-line memory module) — Módulo especial sem chip de memória que é usado para preencher slots RIMM não usados.

**cursor** — Marcador no vídeo ou na tela que mostra onde ocorrerá a próxima ação do teclado, do touch pad ou do mouse. Em geral, é uma linha sólida intermitente, um caractere de sublinhado ou uma pequena seta.

---

## D

**DDR SDRAM** — (Double-Data-Rate SDRAM [SDRAM de taxa de dados dupla]) — Tipo de SDRAM que duplica o ciclo de burst de dados, melhorando o desempenho do sistema.

**desligar** — Processo que consiste em fechar janelas e sair de programas, sair do sistema operacional e desligar o computador. Você poderá perder dados se desligar o computador antes de concluir o processo de desligamento.

**disco inicializável** — Disco que pode ser usado para iniciar o computador. Tenha sempre um disquete ou um CD inicializável disponível para uso caso a unidade de disco rígido esteja danificada ou o computador contenha vírus.

**dispositivo** — Item de hardware, como uma unidade de disco, impressora ou teclado, instalado no computador ou conectado a ele.

**dispositivo de encaixe** — Consulte *APR*.

**dissipador de calor** — Placa de metal localizada em alguns microprocessadores para ajudar a dissipar o calor.

**DMA** — (Direct Memory Access [acesso direto à memória]) — Canal que permite que determinados tipos de transferência de dados entre a RAM e um dispositivo não passem pelo microprocessador.

**DMTF** — (Distributed Management Task Force [força tarefa de gerenciamento distribuído]) — Consórcio de empresas de hardware e software que desenvolvem padrões de gerenciamento para ambientes distribuídos de área de trabalho, rede, empresa e Internet.

**domínio** — Grupo de computadores, programas e dispositivos em uma rede que são administrados como uma unidade com normas e procedimentos comuns para uso por um grupo específico de usuários. Os usuários fazem logon no domínio para obter acesso aos recursos.

**DRAM** — (Dynamic Random Access Memory [memória de acesso dinâmico randômico]) — Memória que armazena informações em circuitos integrados que contêm capacitores.

**driver** — Software que permite que o sistema operacional controle um dispositivo, como, por exemplo, uma impressora. Muitos dispositivos não funcionam adequadamente se o driver correto não estiver instalado no computador.

**driver de dispositivo** — Consulte *driver*.

**DSL** — Digital Subscriber Line (Linha de assinante digital) — Uma tecnologia que oferece uma conexão de alta-velocidade e constante à Internet através de uma linha telefônica analógica.

**DVD** — (Digital Versatile Disc [disco digital versátil]) — Disco normalmente usado para armazenar filmes. Os DVDs possuem dois lados para reprodução, enquanto os CDs possuem apenas um. As unidades de DVD também lêem a maioria das mídias de CD.

**DVD player** — Software usado para assistir a filmes em DVD. O DVD player exibe uma janela com botões que você usa para assistir ao filme.

**DVD+RW** — DVD regravável — Versão regravável de um DVD. Os dados podem ser gravados em um disco DVD+RW e, depois, apagados e gravados novamente (regravados). (A tecnologia DVD+RW é diferente da tecnologia DVD-RW.)

**DVI** — interface de vídeo digital (digital video interface) — Um padrão para a transmissão digital entre um computador e um monitor de vídeo digital. O adaptador DVI utiliza os elementos gráficos integrados do computador.

---

## E

**E/S** — entrada/saída — Operação ou dispositivo que insere e extrai dados do computador. Teclados e impressoras são dispositivos de E/S.

**ECC** — verificação e correção de erros (error checking and correction) — Tipo de memória que inclui um circuito especial para testar a precisão dos dados que entram e saem da memória.

**ECP** — (Enhanced Capabilities Port [porta de capacidades estendidas]) — Projeto de conector paralelo que fornece melhor transmissão de dados bidirecional. Similar à EPP, a ECP utiliza o acesso direto à memória para transferir dados e, em geral, melhora o desempenho.

**editor de texto** — Programa usado para criar e editar arquivos que contêm somente texto. Por exemplo, o Notepad (Bloco de notas) do Windows utiliza um editor de texto. Em geral, os editores de texto não fornecem recursos de quebra automática de linha ou formatação (como opções para sublinhar, alterar fontes, etc.).

**EIDE** — (Enhanced Integrated Device Electronics [dispositivo eletrônico integrado avançado]) — Versão aprimorada da interface IDE para unidades de disco rígido e unidades de CD.

**EMI** — (ElectroMagnetic Interference [interferência eletromagnética]) — Interferência elétrica causada por radiação eletromagnética.

**endereço de E/S** — Endereço na RAM associado a um dispositivo específico (como, por exemplo, um conector serial, um conector paralelo ou um slot de expansão) e que permite ao microprocessador comunicar-se com esse dispositivo.

**endereço de memória** — Um local específico onde os dados são armazenados temporariamente na RAM.

**ENERGY STAR®** — Requisitos da EPA (Environmental Protection Agency [Agência de proteção ambiental]) que reduzem o consumo geral de eletricidade.

**EPP** — (Enhanced Parallel Port [porta paralela avançada]) — Projeto de conector paralelo que fornece transmissão de dados bidirecional.

**ESD** — (ElectroStatic Discharge [descarga eletrostática]) — Descarga rápida de eletricidade estática. A ESD pode danificar os circuitos integrados localizados em computadores e equipamentos de comunicação.

**etiqueta de serviço** — Etiqueta de código de barras localizada no computador que o identifica quando você acessa o suporte da Dell no site [support.dell.com](http://support.dell.com) (em Inglês) ou quando você liga para a Dell a fim de obter suporte técnico ou serviços ao cliente.

---

## F

**Fahrenheit** — Sistema de medida de temperatura em que 32° é o ponto de congelamento e 212° é o ponto de ebulição da água.

**FCC** — (Federal Communications Commission [Comissão Federal de Comunicações]) — Órgão dos EUA responsável pelo cumprimento dos regulamentos relacionados às comunicações que definem a quantidade de radiação que os computadores e outros equipamentos eletrônicos podem emitir.

**formatação** — Processo que prepara uma unidade ou um disco para armazenar dados. Quando unidades ou discos são formatados, as informações que continham antes são perdidas.

**FSB** — (Front Side Bus [barramento frontal]) — Caminho dos dados e interface física entre o microprocessador e a RAM.

**FTP** — (File Transfer Protocol [protocolo de transferência de arquivos]) — Protocolo Internet padrão usado na troca de arquivos entre computadores conectados à Internet.

---

## G

**G** — gravidade — Medida de peso e força.

**GB** — gigabyte — Medida de armazenamento de dados equivalente a 1024 MB (1.073.741.824 bytes). Quando usado para se referir ao armazenamento da unidade de disco rígido, o termo normalmente é arredondado para 1,000,000,000 bytes.

**GHz** — gigahertz — Medida de frequência equivalente a um milhão de Hz ou mil MHz. As velocidades das interfaces, barramentos e microprocessadores do computador são normalmente medidas em GHz.

**GUI** — (Graphical User Interface [interface gráfica do usuário]) — Software que interage com o usuário através de menus, janelas e ícones. A maioria dos programas que funcionam nos sistemas operacionais Windows são GUIs.

---

## H

**HTML** — (Hypertext Markup Language [linguagem de marcação de hipertexto]) — Conjunto de códigos inseridos em uma página da Web para exibição em um navegador da Internet.

**HTTP** — (Hypertext Transfer Protocol [protocolo de transferência de hipertexto]) — Protocolo para troca de arquivos entre computadores conectados à Internet.

**Hz** — hertz — Unidade de medida de frequência equivalente a um ciclo por segundo. Computadores e dispositivos eletrônicos são frequentemente medidos em quilohertz (kHz), megahertz (MHz), gigahertz (GHz) ou terahertz (THz).

---

## I

**IC** — Industry Canada — Entidade canadense responsável pela regulamentação de emissões de equipamentos eletrônicos, com função semelhante à da FCC nos Estados Unidos.

**IC** — (Integrated Circuit [circuito integrado]) — Lâmina semicondutora (ou chip) na qual milhares ou milhões de pequenos componentes eletrônicos são fabricados para uso em equipamento de vídeo, áudio e computadores.

**IDE** — (Integrated Drive Electronics [dispositivo eletrônico integrado]) — Interface para dispositivos de armazenamento de massa na qual o controlador é integrado à unidade de disco rígido ou de CD.

**IEEE 1394** — Instituto de Engenheiros Elétricos e Eletrônicos (IEEE, Institute of Electrical and Electronics Engineers, Inc.) — Um barramento serial de alta performance usado para conectar dispositivos compatíveis com o IEEE 1394, como câmeras digitais e DVD players, ao computador.

**integrado** — Normalmente refere-se aos componentes que estão fisicamente localizados na placa de sistema do computador. Também chamado de *embutido*.

**IRQ** — (Interrupt Request [requisição de interrupção]) — Rota eletrônica designada a um dispositivo específico para que ele possa se comunicar com o microprocessador. Uma IRQ deve ser designada a cada conexão do dispositivo. Embora dois dispositivos possam compartilhar a mesma designação de IRQ, não é possível operar os dois dispositivos simultaneamente.

**ISP** — provedor de serviços de Internet (Internet service provider) — Empresa que permite que você acesse o servidor host para se conectar diretamente à Internet, enviar e receber e-mails e acessar sites. Normalmente, o ISP oferece um pacote de software, nome de usuário e números de telefone para acesso, mediante uma taxa.

---

## K

**Kb** — (kilobit [quilobit])— Unidade de dados equivalente a 1.024 bytes. Medida da capacidade dos circuitos integrados de memória.

**KB** — (kilobyte [quilobyte])— Unidade de dados equivalente a 1.024 bytes, mas normalmente associada a 1000 bytes.

**kHz** — (kilohertz [quilohertz]) — Medida de frequência equivalente a 1000 Hz.

---

## L

**LAN** — (Local Area Network [rede de área local]) — Rede de computadores que abrange uma pequena área. Uma LAN normalmente está restrita a um edifício ou a poucos edifícios vizinhos. Pode ser conectada a outra LAN a qualquer distância

por meio de linhas telefônicas e ondas de rádio para formar uma WAN (Wide Area Network [rede de longa distância]).

**LCD** — (Liquid Crystal Display [vídeo de cristal líquido]) — Tecnologia usada por telas de computadores portáteis e planas.

**LED** — (Light Emitting Diode [diodo emissor de luz]) — Componente eletrônico que emite luz para indicar o status do computador.

**LPT** — (Line Print Terminal [terminal de impressão de linha]) — Designação para uma conexão paralela com uma impressora ou outro dispositivo paralelo.

---

## M

**mapeamento de memória** — Processo pelo qual o computador designa endereços de memória a locais físicos durante a inicialização. Os dispositivos e o software conseguirão então identificar as informações que o microprocessador pode acessar.

**Mb** — megabit — Medida da capacidade de chip da memória equivalente a 1.024 KB.

**MB** — megabyte — Medida de armazenamento de dados equivalente a 1.048.576 bytes. 1 MB é equivalente a 1.024 KB. Quando usado para se referir ao armazenamento da unidade de disco rígido, o termo normalmente é arredondado para 1.000.000 bytes.

**MB/s** — megabytes por segundo — Um milhão de bytes por segundo. Normalmente, essa medida é usada para taxas de transferência de dados.

**Mbps** — (megabits per second [megabits por segundo]) — Um milhão de bits por segundo. Normalmente, essa medida é usada para velocidades de transmissão em redes e modems.

**memória** — Área de armazenamento temporário de dados no computador. Como os dados da memória não são permanentes, é recomendável salvar com frequência os arquivos com os quais você está trabalhando, bem como salvar sempre os arquivos antes de desligar o computador. O computador pode conter vários tipos de memórias, como RAM, ROM e memória de vídeo. Com frequência, a palavra memória é usada como sinônimo de RAM.

**memória de vídeo** — Memória que consiste em chips de memória dedicados às funções de vídeo. A memória de vídeo é, em geral, mais rápida que a memória do sistema. A quantidade de memória de vídeo instalada influencia principalmente o número de cores que um programa pode exibir.

**MHz** — megahertz — Medida de frequência equivalente a 1 milhão de ciclos por segundo. As velocidades das interfaces, barramentos e microprocessadores do computador são normalmente medidas em MHz.

**microprocessador** — Chip do computador que interpreta e executa instruções de programas. Às vezes, o microprocessador é chamado de processador ou CPU (central processing unit [unidade de processamento central]).

**modem** — Dispositivo que permite a comunicação entre computadores através de linhas telefônicas analógicas. Existem três tipos de modem: externo, PC Card e interno. Em geral, o modem é utilizado para estabelecer conexão com a Internet e trocar mensagens de correio eletrônico.

**modo de espera** — Modo de gerenciamento de energia que desativa todas as operações desnecessárias do computador para economizar energia.

**modo de hibernação** — Modo de gerenciamento de energia que salva tudo o que está na memória em um espaço reservado na unidade de disco rígido e, em seguida, desliga o computador. Quando você reinicia o computador, as informações contidas na memória que foram salvas na unidade de disco rígido são restauradas automaticamente.

**modo de vídeo** — Modo que descreve a forma de exibição de texto e elementos gráficos em um monitor. Os softwares baseados em elementos gráficos, como os sistemas operacionais Windows, são exibidos em modos de vídeo que podem ser definidos pela relação entre *x* pixels horizontais, *y* pixels verticais e *z* cores. Os softwares com base em caracteres, como editores de texto, são exibidos em modos de vídeo que podem ser definidos pela relação entre *x* colunas e *y* linhas de caracteres.

**modo de vídeo com dupla varredura** — Configuração de vídeo que permite usar um segundo monitor como uma extensão do vídeo. Também chamado de *modo de vídeo estendido*.

**modo de vídeo estendido** — Configuração de vídeo que permite usar um segundo monitor como uma extensão do vídeo. Também chamado de *modo de vídeo com dupla varredura*.



**NOTA:** Se o computador tiver dois conectores de placa de PC, instale sempre as placas de PC estendidas no conector superior.

**modo gráfico** — Modo de vídeo que pode ser definido como *x* pixels horizontais por *y* pixels verticais por *z* cores. Os modos

gráficos podem exibir uma variedade ilimitada de formas e fontes.

**módulo de memória** — Uma pequena placa de circuito que contém chips de memória e se conecta à placa de sistema.

**módulo de viagem** — Dispositivo de plástico projetado para caber no compartimento do módulo de um computador portátil e reduzir o peso do computador.

**monitor** — Dispositivo de alta resolução semelhante a uma TV que exibe a saída do computador.

**mouse** — Dispositivo indicador que controla o movimento do cursor na tela. Normalmente, você usa o mouse em uma superfície dura e plana para mover o ponteiro ou o cursor na tela.

**ms** — milissegundo — Medida de tempo equivalente a um milésimo de segundo. Com frequência, os tempos de acesso dos dispositivos de armazenamento são medidos em ms.

---

## N

**NIC** — Consulte *adaptador de rede*.

**ns** — nanossegundo — Medida de tempo equivalente a um bilionésimo de segundo.

**NVRAM** — (Nonvolatile Random Access Memory [RAM não-volátil]) — Tipo de memória que armazena dados quando o computador está desligado ou perde sua fonte de energia externa. A NVRAM é usada para manter as informações de configuração do computador, como data, hora e outras opções de configuração do sistema que você possa definir.

---

## P

**Painel de controle (Control Panel)** — Utilitário do Windows que permite a modificação das configurações do sistema operacional e do disco rígido, como as configurações de vídeo.

**partição** — Uma área de armazenamento físico, em uma unidade de disco rígido, designada a uma ou mais áreas de armazenamento lógico conhecidas como unidades lógicas. Cada partição pode conter várias unidades lógicas.

**particionamento de disco** — Técnica de distribuição dos dados através de várias unidades de disco. O particionamento de disco pode agilizar operações que recuperam dados do armazenamento do disco. Os sistemas que usam o particionamento de disco geralmente permitem ao usuário selecionar o tamanho da unidade de dados ou a largura da faixa.

**pasta** — Termo usado para descrever o espaço em um disco ou unidade onde os arquivos são organizados e agrupados. Os arquivos de uma pasta podem ser visualizados e ordenados de várias maneiras: alfabeticamente, por data e por tamanho.

**PCI** — (Peripheral Component Interconnect [interconexão de componentes periféricos]) — PCI é um barramento local que oferece suporte para caminhos de dados de 32 e 64 bits, fornecendo um caminho de dados de alta velocidade entre o microprocessador e dispositivos como vídeo, unidades e redes.

**PCMCIA** — Personal Computer Memory Card International Association — Organização que define os padrões para placas de PC.

**PIN** — (Personal Identification Number [número de identificação pessoal]) — Sequência de números e/ou letras usada para restringir o acesso não autorizado a redes de computadores e outros sistemas seguros.

**PIO** — (Programmed Input/Output [entrada/saída programada]) — Método de transferência de dados entre dois dispositivos que utiliza o microprocessador como parte do caminho de dados.

**pixel** — Um único ponto em uma tela de vídeo. Os pixels são organizados em linhas e colunas para criar uma imagem. Uma resolução de vídeo, como 800 x 600, é expressa como o número de pixels na horizontal pelo número de pixels na vertical.

**placa de expansão** — Placa de circuito instalada em um slot de expansão na placa de sistema de alguns computadores que expande a capacidade do computador. Os exemplos incluem placas de vídeo, de modem e de som.

**placa de PC** — Placa de E/S removível em conformidade com o padrão PCMCIA. Os modems e os adaptadores de rede são tipos comuns de placas de PC.

**placa de PC estendida** — Placa de PC que, quando instalada, se estende além da borda do slot da placa de PC.



**AVISO:** Sempre remova uma placa de PC estendida antes de embalar o computador ou de viajar. Se algo atingir a extremidade exposta da placa de PC, a placa de sistema pode ser danificada.



**placa de sistema** — A principal placa de circuito do computador. Também conhecida como *placa mãe*.

**Plug and Play** — Capacidade do computador de configurar dispositivos automaticamente. O Plug and Play oferecerá instalação, configuração e compatibilidade automáticas com o hardware existente se o BIOS, o sistema operacional e todos os dispositivos forem compatíveis com Plug and Play.

**POST** — (Power-On Self Test [teste automático de ligação]) — Programas de diagnóstico carregados automaticamente pelo BIOS que executam testes básicos nos principais componentes do computador, como memória, unidades de disco rígido e vídeo. Se nenhum problema for detectado durante o POST, o computador continuará a inicialização.

**programa** — Qualquer software que processe os dados para você, incluindo pacotes de planilhas eletrônicas, processadores de texto, bancos de dados e jogos. Os programas precisam de um sistema operacional para serem executados.

**programa de configuração** — Programa usado para instalar e configurar hardware e software. Os programas **setup.exe**, **install.exe** ou **instalar.exe** acompanham a maioria dos pacotes de software do Windows. O programa de configuração é diferente do programa de configuração do sistema.

**programa de configuração do sistema** — Utilitário que funciona como interface entre o hardware do computador e o sistema operacional. O programa de configuração do sistema permite configurar opções que podem ser selecionadas pelo usuário no BIOS, como data e hora ou a senha do sistema. Não altere as configurações deste programa, a menos que você saiba que efeitos elas têm no computador.

**protegido contra gravação** — Arquivos ou mídias que não podem ser alterados. Use a proteção contra gravação para impedir que dados sejam alterados ou destruídos. Para proteger um disquete de 3,5 polegadas, deslize a chave de proteção contra gravação para a posição aberta.

**protetores contra surtos de voltagem** — Evitam que picos de voltagem, como os que podem ocorrer durante uma tempestade elétrica, entrem no computador através da tomada elétrica. Esses protetores não protegem contra raios ou brownouts (quedas de voltagem), que ocorrem quando a voltagem fica mais do que 20% abaixo do nível de voltagem da linha de CA normal.

As conexões de rede não podem ser protegidas por protetores contra surtos de voltagem. Sempre desconecte o cabo de rede durante tempestades elétricas.

**PS/2** — personal system/2 — Tipo de conector usado para acoplar um teclado numérico, um mouse ou um teclado compatível com PS/2.

**PXE** — (Pre-Boot Execution Environment [ambiente de execução pré-inicialização]) — Padrão WfM (Wired for Management [conexão para gerenciamento]) que permite que os computadores conectados em rede e que não têm um sistema operacional sejam configurados e iniciados remotamente.

## R

**RAID** — (Redundant Array of Independent Disks [matriz redundante de discos independentes]) — Sistema com duas ou mais unidades que funcionam em conjunto para fornecer melhor desempenho e tolerância a falhas. As unidades RAID geralmente são usadas em servidores e PCs de última geração. Os três níveis mais comuns de RAID são 0, 3 e 5:

- Nível 0: Fornece distribuição de dados, mas sem redundância. O nível 0 melhora o desempenho mas não oferece tolerância a falha.
- Nível 3: Semelhante ao nível 0, mas também reserva uma unidade dedicada para dados de correção de erro, fornecendo bom desempenho e algum nível de tolerância a falhas.
- Nível 5: Fornece distribuição de dados no nível de byte e também distribui informações de correção de erro, resultando em excelente desempenho e em boa tolerância a falhas.

**RAM** — (Random Access Memory [memória de acesso randômico]) — Principal área de armazenamento temporário para instruções e dados de programas. Todas as informações armazenadas na RAM são perdidas quando o computador é desligado.

**resolução** — A nitidez e a clareza de uma imagem produzida por uma impressora ou exibida em um monitor. Quanto maior a resolução, mais nítida será a imagem.

**resolução de vídeo** — Consulte *resolução*.

**RFI** — (Radio Frequency Interference [interferência de frequência de rádio]) — Interferência gerada por frequências normais de rádio, na faixa de 10 kHz a 100.000 MHz. As frequências de rádio ficam na extremidade inferior do espectro de frequência eletromagnética e estão mais sujeitas a interferências do que as radiações de frequência mais alta, como infravermelho e luz.

**ROM** — (Read-Only Memory [memória somente para leitura]) — Memória que armazena os dados e os programas que não

podem ser excluídos do computador nem gravados nele. Diferentemente da RAM, a ROM mantém o seu conteúdo quando o computador é desligado. Alguns programas indispensáveis para o funcionamento do computador residem na ROM.

**RPM** — (Revolutions per Minute [revoluções por minuto]) — Número de rotações que ocorrem por minuto. Em geral, a velocidade da unidade de disco rígido é medida em rpm.

**RTC** — (Real Time Clock [relógio de tempo real]) — Relógio alimentado por bateria na placa de sistema que mantém a data e a hora após o computador ser desligado.

**RTCST** — (Real Time Clock Reset [redefinição do relógio de tempo real]) — Jumper na placa de sistema de alguns computadores que pode ser usado para solucionar problemas.

---

## S

**S/PDIF** — (Sony/Philips Digital Interface [interface digital Sony/Philips]) — Formato de arquivo de transferência de áudio que permite a transferência de áudio de um arquivo para outro sem convertê-lo em/de um formato analógico, o que poderia degradar a qualidade do arquivo.

**ScanDisk** — Utilitário da Microsoft que procura erros em arquivos, pastas e na superfície do disco rígido. Em geral, o ScanDisk é executado quando o computador é reiniciado após parar de responder.

**SDRAM** — (Synchronous Dynamic Random-Access Memory [memória de acesso randômico dinâmico síncrono]) — Tipo de DRAM sincronizada com a velocidade ideal de clock do microprocessador.

**sensor de infravermelho** — Porta que permite a transferência de dados entre o computador e dispositivos compatíveis com infravermelho sem usar uma conexão a cabo.

**seqüência de inicialização** — Especifica a ordem dos dispositivos a partir da qual o computador tenta inicializar.

**slot de expansão** — Conector localizado na placa de sistema (de alguns computadores) no qual uma placa de expansão é inserida, conectando-a ao barramento do sistema.

**software** — Tudo que pode ser armazenado eletronicamente, como arquivos ou programas do computador.

**software antivírus** — Programa criado para identificar, deixar de quarentena e/ou excluir um vírus do computador.

**somente para leitura** — Dados e/ou arquivos que você pode exibir, mas não pode editar nem excluir. Um arquivo poderá ter o status somente para leitura se:

- Residir em um disquete, CD ou DVD protegido fisicamente contra gravação.
- Estiver localizado em um diretório da rede e o administrador do sistema tiver designado direitos somente para indivíduos específicos.

**SVGA** — (Super Video Graphics Array) — Padrão de vídeo para controladores e placas de vídeo. As resoluções SVGA típicas são 800 x 600 e 1024 x 768. O número de cores e a resolução que um programa exibe dependem dos recursos do monitor, do controlador de vídeo e de seus drivers, bem como da quantidade de memória de vídeo instalada no computador.

**SXGA** — (Super-Extended Graphics Array) — Padrão de vídeo para controladores e placas de vídeo que oferece suporte para resoluções de até 1280 x 1024.

**SXGA+** — (Super-Extended Graphics Array Plus) — Padrão de vídeo para controladores e placas de vídeo que oferece suporte para resoluções de até 1400 x 1050.

---

## T

**TAPI** — (Telephony Applications Programming Interface [interface de programação de aplicações em telefonia]) — Permite que os programas do Windows funcionem com uma ampla variedade de dispositivos de telefonia, como voz, dados, fax e vídeo.

**taxa de renovação** — Frequência, medida em Hz, na qual as linhas horizontais da tela são recarregadas (algumas vezes, essa taxa também é chamada de *frequência vertical*). Quanto maior a taxa de renovação, menos a tremulação de vídeo poderá ser percebida pelo olho humano.

**tela de fundo** — Padrão ou figura de plano de fundo na área de trabalho do Windows. Altere a tela de fundo utilizando o Painel de controle do Windows. Você também pode digitalizar suas imagens favoritas e fazer telas de fundo com elas.

**tempo de operação da bateria** — Tempo (em minutos ou horas) que a bateria de um computador portátil armazena uma carga enquanto fornece energia para o computador.

---

## U

**unidade de CD** — Unidade que utiliza a tecnologia ótica para ler os dados de CDs.

**unidade de CD-RW** — Unidade que pode ler CDs e gravar em discos CD-RW (CDs regraváveis) e CD-R (CDs graváveis). Você pode gravar em discos CD-RW várias vezes, mas em discos CD-R pode fazê-lo apenas uma vez.

**unidade de CD-RW/DVD** — Unidade, algumas vezes chamada de unidade combinada, que pode ler CDs e DVDs e gravar em discos CD-RW (CDs regraváveis) e CD-R (CDs graváveis). Você pode gravar em discos CD-RW várias vezes, mas em discos CD-R pode fazê-lo apenas uma vez.

**unidade de disco rígido** — Unidade que lê e grava dados no disco rígido. Os termos disco rígido e unidade de disco rígido são usados freqüentemente como sinônimos.

**unidade de disquete** — Unidade de disco que pode ler e gravar dados em disquetes.

**unidade de DVD** — Unidade que utiliza a tecnologia ótica para ler dados de DVDs e CDs.

**unidade de DVD+RW** — Unidade que pode ler DVDs e a maioria das mídias de CD, além de gravar em discos DVD+RW (DVDs regraváveis).

**unidade ótica** — Unidade que utiliza a tecnologia ótica para ler ou gravar dados em CDs, DVDs ou DVD+RWs. Exemplos de unidades óticas incluem unidades de CD, de DVD, de CD-RW e unidades combinadas de CD-RW/DVD.

**unidade Zip** — Disquete de alta capacidade desenvolvido pela Iomega Corporation que utiliza discos removíveis de 3,5 polegadas, chamados Zip disks. Os Zip disks são um pouco maiores que os disquetes normais, duas vezes mais grossos e armazenam até 100 MB de dados.

**UPS** — (Uninterruptible Power Supply [fonte de alimentação ininterrupta]) — Fonte de alimentação de backup utilizada em casos de interrupção ou queda do fornecimento de energia elétrica a um nível de voltagem inaceitável. Uma UPS mantém o computador funcionando por um período de tempo limitado quando não há energia elétrica. Normalmente, os sistemas UPS fornecem supressão e ajuste de surtos de voltagem. Os sistemas UPS pequenos oferecem energia de bateria por alguns minutos para que você possa desligar o computador.

**USB** — (Universal Serial Bus [barramento serial universal]) — Interface de hardware para dispositivos de baixa velocidade, como teclado, mouse, joystick, scanner, conjunto de alto-falantes, impressora, dispositivos de banda larga (DSL e modems a cabo), dispositivos de imagem ou dispositivos de armazenamento compatíveis com USB. Os dispositivos são conectados diretamente a um soquete de 4 pinos no computador ou a um hub de várias portas que se conecta ao computador. É possível conectar e desconectar os dispositivos USB com o computador ligado. Eles também podem ser montados juntos, usando-se correntes tipo margarida.

**UTP** — (Unshielded Twisted Pair [pares trançados não blindados]) — Descreve um tipo de cabo usado na maioria das redes telefônicas e em algumas redes de computadores. Os pares de fios não blindados são trançados para proteger contra interferência eletromagnética, em vez de ser usada uma bainha de metal ao redor de cada par de fios para proteção contra interferência.

**UXGA** — (Ultra Extended Graphics Array) — Padrão de vídeo para controladores e placas de vídeo que oferece suporte para resoluções de até 1600 x 1200.

---

## V

**V** — volt — Medida de potencial elétrico ou força eletromotriz. Um V surge através de uma resistência de 1 ohm quando uma corrente de 1 ampère flui por essa resistência.

**velocidade do barramento** — Medida em MHz que indica a velocidade de transferência de informações do barramento.

**velocidade do clock** — Medida em MHz que indica a velocidade com que operam os componentes do computador conectados ao barramento do sistema.

**vida útil da bateria** — Tempo (em anos) durante o qual a bateria de um computador portátil pode se esgotar e ser recarregada.

**vírus** — Um programa criado para causar danos ou destruir dados armazenados no computador. Esses programas passam de

um computador para outro por meio de discos, softwares descarregados da Internet ou anexos de correio eletrônico infectados. Quando um programa infectado é iniciado, seu vírus embutido também é iniciado.

Um tipo comum de vírus é o de inicialização, que fica armazenado nos setores de inicialização de um disquete. Se o disquete for deixado na respectiva unidade quando o computador é desligado e religado em seguida, o computador será infectado ao ler os setores de inicialização do disquete à procura do sistema operacional. Se o computador for infectado, o vírus de inicialização poderá se duplicar em todos os disquetes que forem lidos ou gravados no computador até o vírus ser eliminado.

---

## W

**W** — watt — Medida de energia elétrica. Um W é 1 ampère de corrente transmitido a 1 volt.

**W/h** — watts hora — Unidade de medida geralmente usada para indicar a capacidade aproximada de uma bateria. Por exemplo, uma bateria de 66 W/h pode fornecer 66 W de energia por 1 hora ou 33 W por 2 horas.

---

## X

**XGA** — (Extended Graphics Array) — Padrão de vídeo para placas e controladores de vídeo que oferece suporte para resoluções de até 1024 x 768.

---

## Z

**ZIF** — (Zero Insertion Force [força de inserção zero]) — Tipo de soquete ou conector que permite que um chip de computador seja instalado ou removido sem a necessidade de pressionar o chip ou seu soquete.

**Zip** — Formato de compactação de dados popular. Os arquivos compactados em formato Zip são chamados de arquivos Zip e, normalmente, apresentam a extensão de nome de arquivo **.zip**. Um tipo especial de arquivo compactado é o arquivo auto-extraível, que tem a extensão **.exe**. Para descompactar um arquivo auto-extraível, clique duas vezes nele.

---

[Voltar à página de conteúdo](#)